

ŠAMBRÁNY

FASÁDNÍ PRVKY

Chambranles, Fenstereinfassungen, Наличники, Chiambrane



PARAPETY

Parapet ledges, Fensterbankgesimse, Подоконные карнизы, Cornici per davanzali

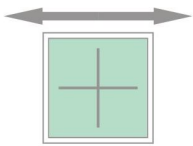

PRŮBĚŽNÉ ŘÍMSY

Continuous ledges, durchgehende Gesimse, Непрерывные карнизы, Cornici continue

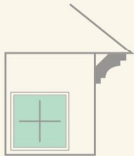

PODSTŘEŠNÍ ŘÍMSY

Under-roof ledges, Traufgesimse, Карнизы кровли, Cornici sottotetto



PORTÁLOVÉ ŘÍMSY

Portal ledges, Portalgesimse, Портальные карнизы, Cornici per portali



BOSÁŽE

Bossages, Bossen, Рустики, Bugne



SLOUPY A PILASTRY

Columns, Säulen, Колонны, Colonne and Pilasters, Pilaster, Пилястры, Pilastri incassati



NADOKENNÍ DEKORACE

Window decorations, Fensterdekorationen, Оформление окон, Decorazioni delle finestre

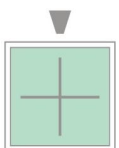

KLENÁKY

Keystone, Grundpfeiler, Сводовые кирпичи, Chiavi di volta



NUTY

Groove profile, Nut-Profile, Профильные планки, Scanalature



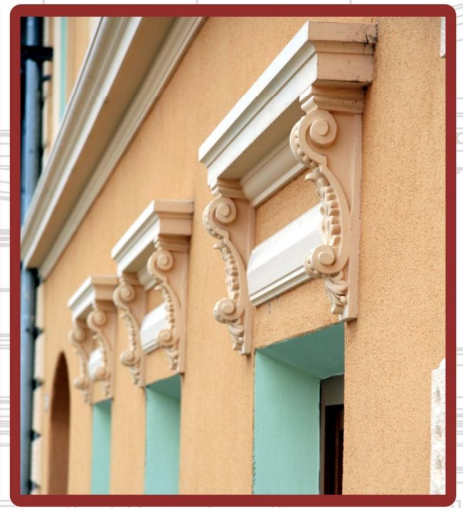
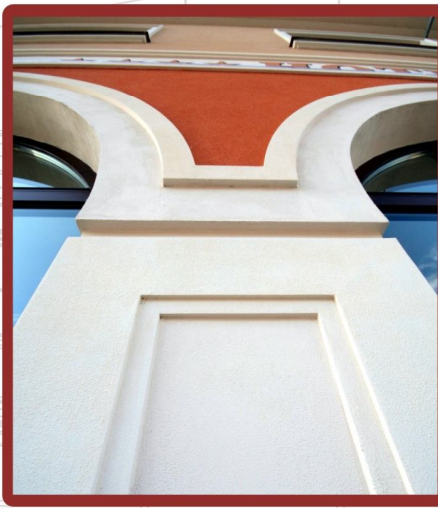

ZUS TECHNICKÝ A ZKUŠEBNÍ ÚSTAV STAVEBNÍ PRAHA, s.p.
Technical and Test Institute for Construction Prague
 Akreditovaná zkušební laboratoř, Autorizovaná osoba, Certifikační orgán, Notifikovaná osoba, Inspekční orgán
 Accredited Testing Laboratory, Authorized Body, Certification Body, Notified Body, Inspection Body
 Prosecká 811/76a, 190 00 Praha 9 - Prosek, Czech Republic

Certifikační orgán na výrobky
 Pobočka 0500 – Předměřice nad Labem
 vydává

CERTIFIKÁT

č. 050-019224
 na výrobek:
 Fasádní profily a římsy pro dekoraci fasád

žadatel:
DEKORA STUCK, s.r.o.
 IČ: 29012601
 Adresa: K Hrnčířům 136, 149 00 Praha 4 - Šeberov
 Výrobce: DEKORA STUCK, s.r.o.
 Adresa: K Hrnčířům 136, 149 00 Praha 4 - Šeberov
 Výrobna: Staré Město u Uherského Hradiště
 Adresa: Velehradská 2139, 686 06 Staré Město u Uherského Hradiště
 Zakázka: Z 050 12 0018

Certifikační orgán tímto certifikátem osvědčuje, že:

- u vzorku předmětného výrobku zjištěla shodu jeho vlastností s požadavky konkretizovanými technickou specifikací;
- Technická specifikace výrobku – Fasádní profily a římsy pro dekoraci fasád (vydal DEKORA STUCK, s.r.o., dne 12.01.2012)
- systém řízení výroby odpovídá technické dokumentaci a zabezpečuje, aby výrobky uváděné na trh odpovídaly technické specifikaci;

Tento certifikát je vydán na základě protokolu o výsledku certifikace výrobku č. 050-019223 ze dne 16.04.2012 vydaného TZÚS Praha, s.p. - pobočkou Předměřice nad Labem, který se předává žadateli. Protokol obsahuje závěry zjišťování a podmínky platnosti certifikátu. Certifikát má 1 přílohu (1 strana), která je nedílnou součástí certifikátu.

Platnost certifikátu do: 30.04.2014
 Osoba odpovědná za správnost tohoto certifikátu:

Razítko certifikačního orgánu
 Předměřice nad Labem, 16.04.2012

Ing. Vladislav Kadleček, CSC.
 zástupce vedoucího certifikačního orgánu

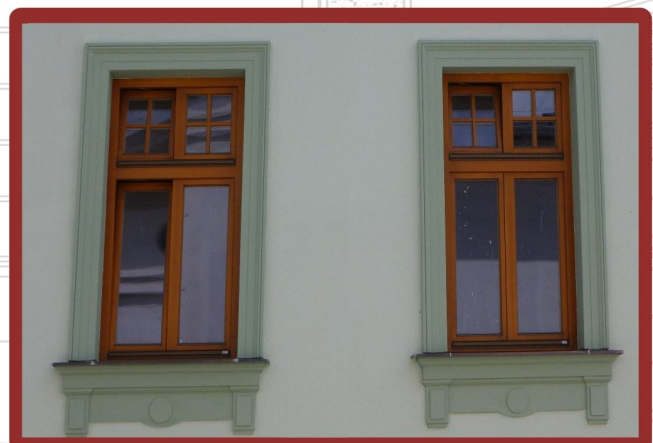

SKLADBA FASÁDNÍCH PROFILŮ

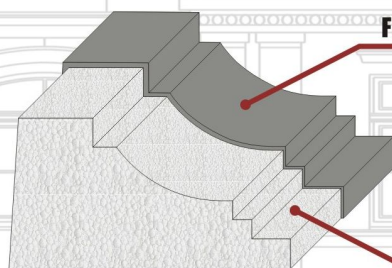

Flexibilní směs na cementové bázi

Polystyrénové jádro EPS 150

Výhody použití našich profilů:

- Lehkost
- Flexibilita
- Snadná aplikace
- Kvalita povrchové úpravy
- Široký výběr
- Certifikovaný výrobek
- Časová úspora při montáži
- Systémové řešení lepení a spojů

LEGENDA PRVKŮ FASÁDY



VYUŽITÍ PRVKŮ PŘI REKONSTRUKCI POŠKOZENÉ FASÁDY



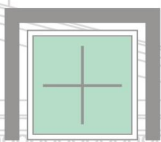

ŠAMBRÁNY

Chambranes, Fenstereinfassungen, Наличники, Chiambrane

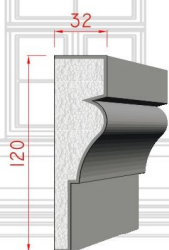

311000 (120x32mm)
311010 (140x38mm)
311011 (200x50mm)
311020 (100x28mm)

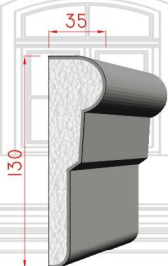

311030 (130x35mm)
311040 (100x29mm)

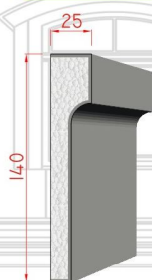

311070 (140x25mm)
311080 (120x25mm)
311090 (100x20mm)

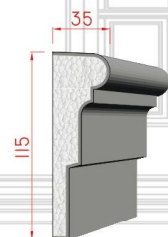

311130 (115x35mm)

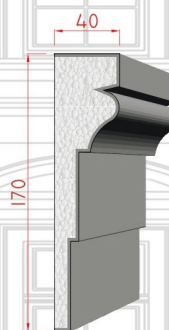

311050 (170x40mm)



311060 (145x35mm)

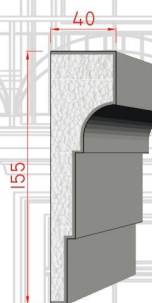

311150 (155x40mm)

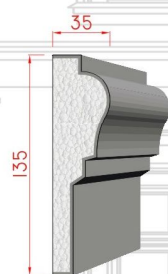

311140 (135x35mm)

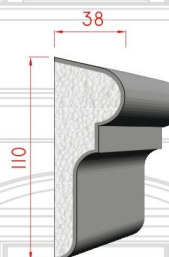

311300 (110x38mm)
311310 (150x52mm)

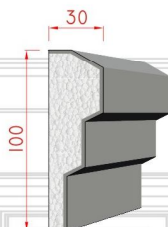

311220 (100x30mm)
311230 (120x30mm)

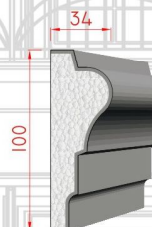

311240 (100x34mm)
311250 (120x41mm)
311260 (150x51mm)

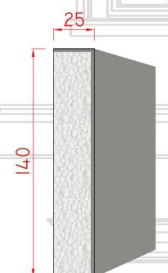

311100 (140x25mm)

311101 (120x20mm)
311102 (150x15mm)
311103 (200x30mm)
311104 (300x20mm)
311105 (90x20mm)
311110 (100x25mm)
311120 (50x20mm)

NUTY

Groove profile, Nut-Profile, Профильные планки, Scanalature



313250



313260



313270



313280

- * profily, římsy a šambrány jsou dodávány v délkách **2m**, pokud zákazník neurčí jinak
- * standardní doba dodání je **10-16** pracovních dní
- * produkty jsou pečlivě baleny do ochranné folie a kartonů. Balné - **ZDARMA**
- * možnost osobního odběru: Praha 4 Šeberov, Staré Město u Uherského Hradiště nebo dodání přepravní službou
- * samozřejmostí je poradenství, zaměření- vypracování předběžné cenové nabídky včetně komponentů potřebných k montáži



PARAPETY

Parapet ledges, Fensterbankgesimse, Подоконные карнизы, Cornici per davanzali

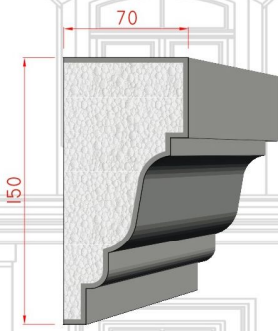

312000 (150x70mm)
312120 (120x56mm)

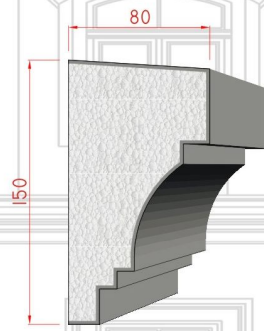

312010 (150x80mm)

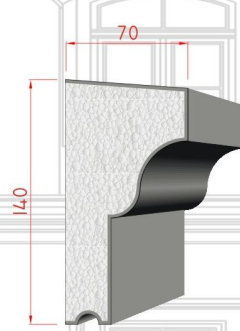

312001 (140x70mm)

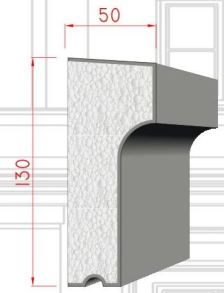

312003 (130x50mm)

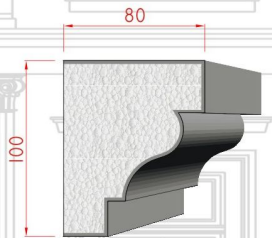

312040 (100x80mm)
312060 (125x100mm)

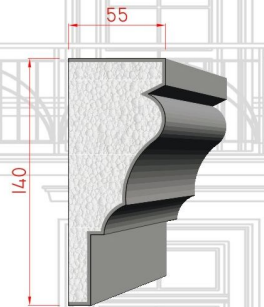

312050 (140x55mm)

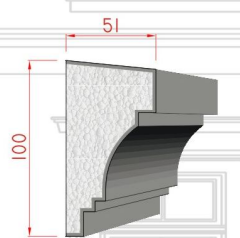

312070 (100x51mm)

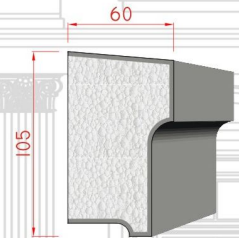

312080 (105x60mm)
312090 (165x90mm)

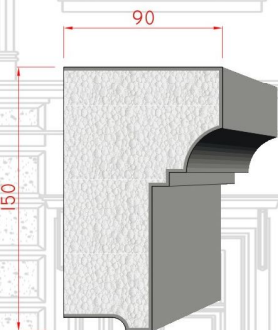

312100 (150x90mm)
312110 (96x58mm)

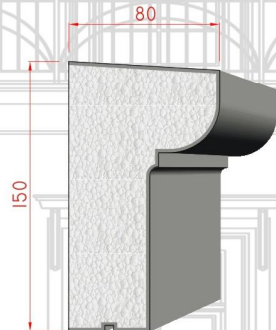

312005 (150x84mm)

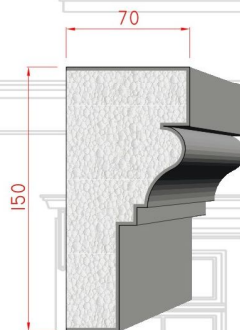

312140 (150x70mm)
312150 (75x35mm)

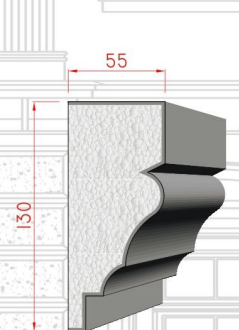

312020 (130x55mm)
312021 (200x70mm)



PORTÁLOVÉ ŘÍMSY

Portal ledges, Portalgesimse, Портальные карнизы, Cornici per portali

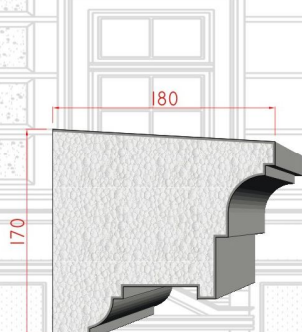

313750 (170x180mm)

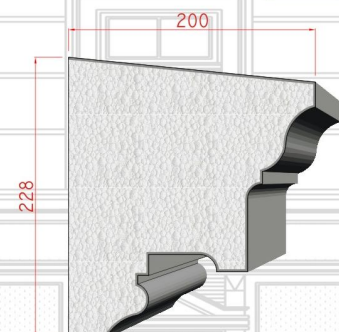

313760 (228x200mm)

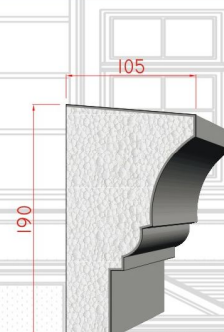

313770 (190x105mm)

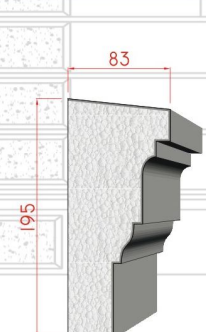

313780 (195x83mm)

PRŮBĚŽNÉ ŘÍMSY

Continuous ledges, durchgehende Gesimse, Непрерывные карнизы, Cornici continue

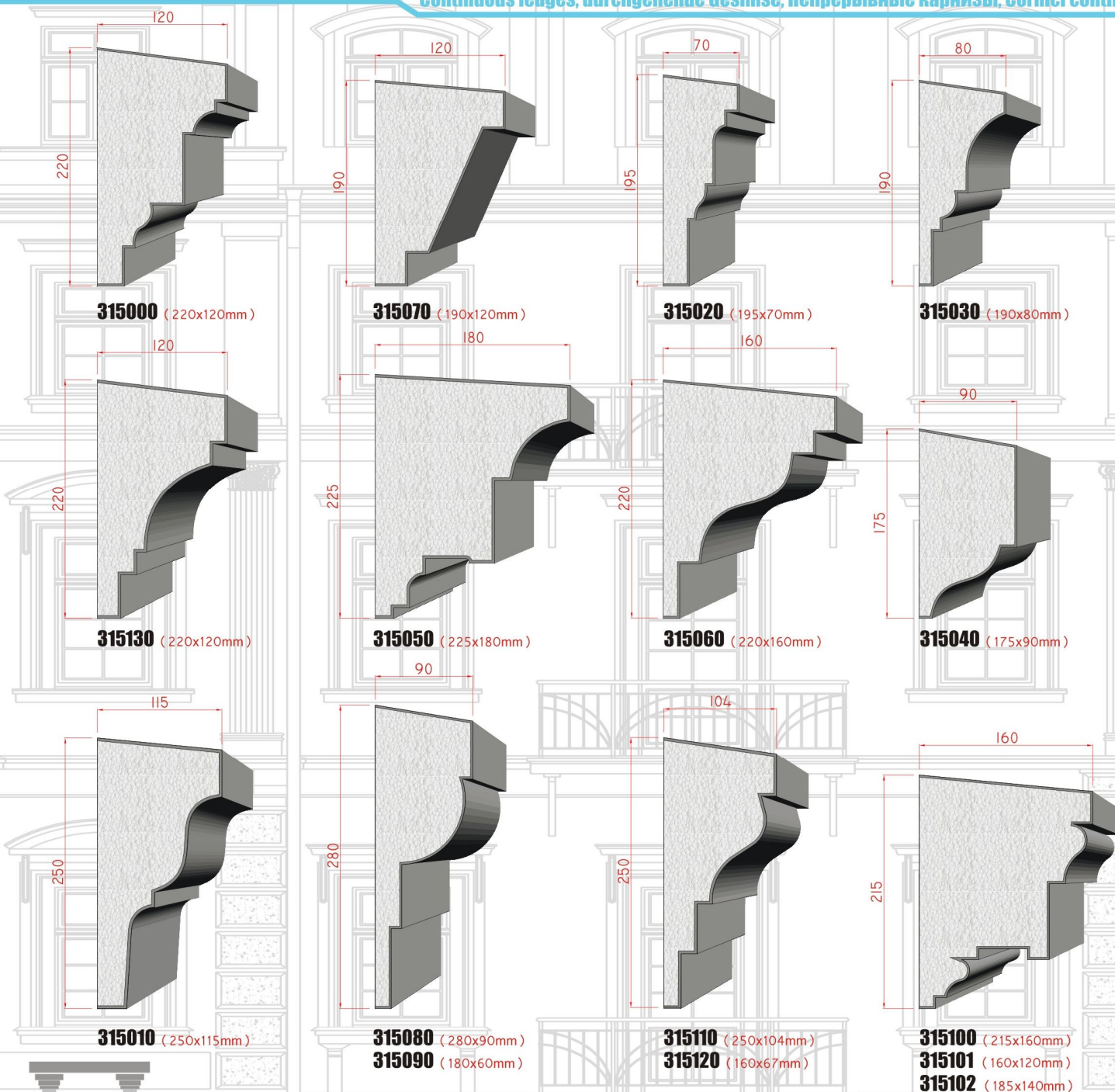

SLOUPY A PILASTRY

Columns, Säulen, Колонны, Colonne and Pilasters, Pilaster, Пилястры, Pilastri incassati

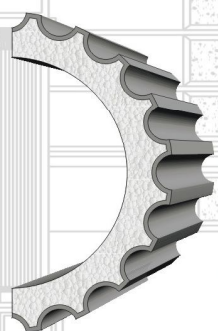

- 318012 (1/2 Sloup Ø120mm)
- 318014 (1/2 Sloup Ø140mm)
- 318016 (1/2 Sloup Ø160mm)
- 318018 (1/2 Sloup Ø180mm)
- 318022 (1/2 Sloup Ø220mm)
- 318025 (1/2 Sloup Ø250mm)
- 318027 (1/2 Sloup Ø270mm)
- 318030 (1/2 Sloup Ø300mm)
- 318040 (1/2 Sloup Ø400mm)



- 318112 (1/2 Sloup 120mm)
- 318114 (1/2 Sloup Ø140mm)
- 318116 (1/2 Sloup Ø160mm)
- 318118 (1/2 Sloup Ø180mm)
- 318122 (1/2 Sloup Ø220mm)
- 318125 (1/2 Sloup Ø250mm)
- 318127 (1/2 Sloup Ø270mm)
- 318130 (1/2 Sloup Ø300mm)
- 318140 (1/2 Sloup Ø400mm)

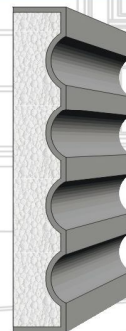

- 319014 (140x30mm)
- 319018 (180x30mm)
- 319021 (210x30mm)
- 319027 (270x30mm)

PODSTŘEŠNÍ ŘÍMSY

Under-roof ledges, Traufgesimse, Карнизы кровли, Cornici sottotetto

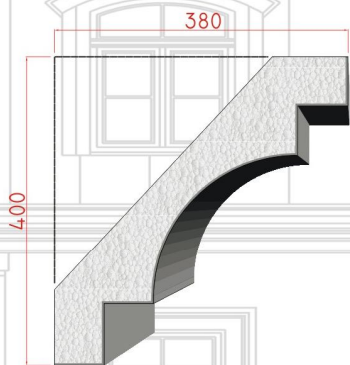

316000 (400x380mm)
316060 (250x250mm)

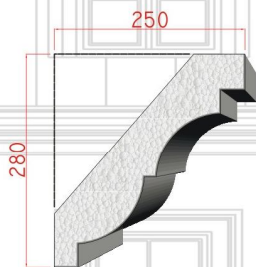

316040 (280x250mm)
316050 (180x160mm)

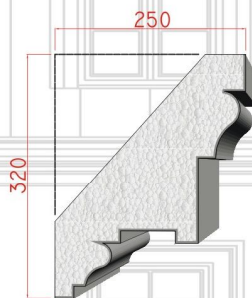

316100 (320x250mm)

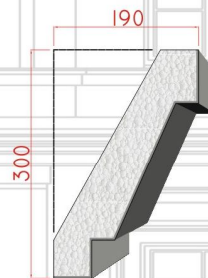

316120 (300x190mm)

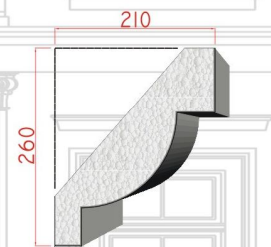

316010 (260x210mm)

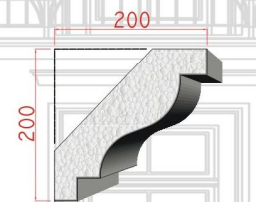

316020 (200x200mm)
316030 (300x300mm)

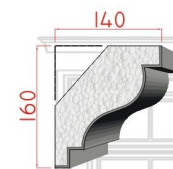

316110 (160x140mm)

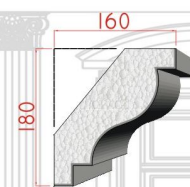

316130 (180x160mm)
316140 (200x160mm)

KLENÁKY

Keystone, Grundpfeiler, Сводовые кирпичи, Chiavi di volta

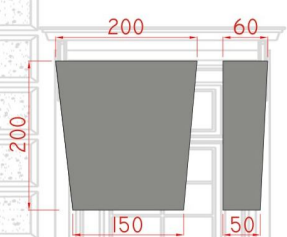

317201

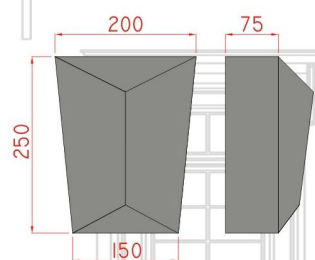

317202

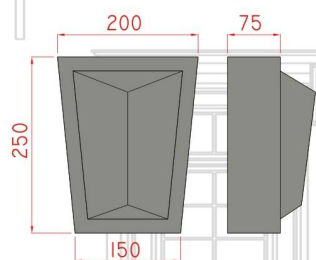

317203

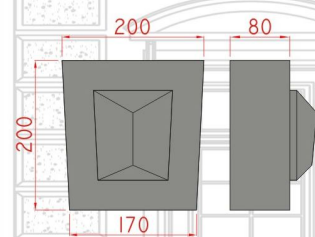

317204

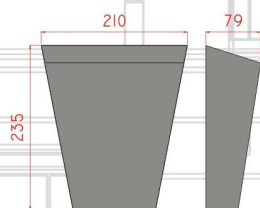

317000

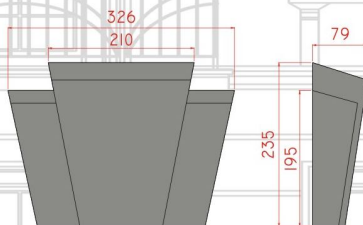

317010

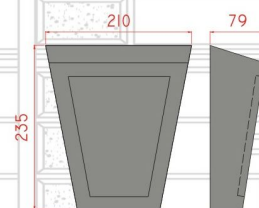

317030

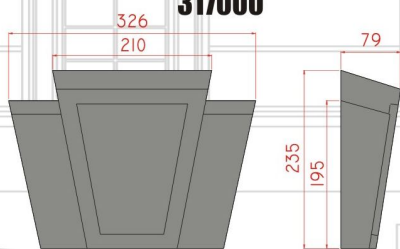

317040

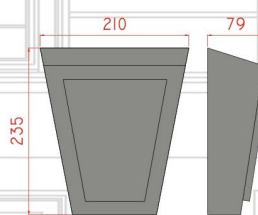

317050

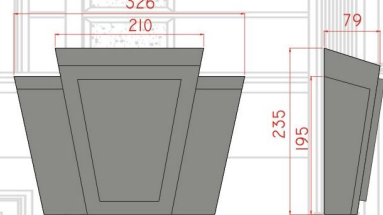

317060

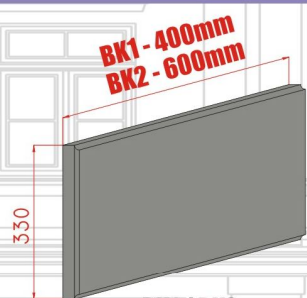

BK1 / BK2



313501



313502

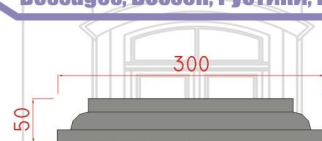

313500



313503



313504

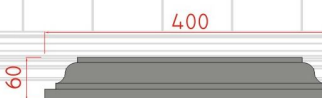

313520

NADOKENNÍ DEKORACE

Window decorations, Fensterdekorationen, Оформление окон, Decorazioni delle finestre

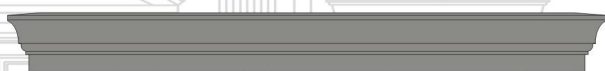

VARIANTA A



VARIANTA C



VARIANTA B



VARIANTA D

PODOKENNÍ DEKORACE

Under window decorations, Fensterdekorationen, Оформление окон, Decorazioni delle finestre



314000

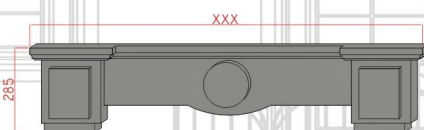

314030

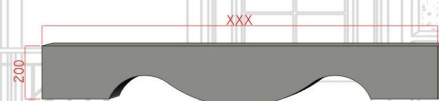

314020

R TYPY OBLOUKŮ

Types of Radius, Typen Radien, Типы радиусы, Tipi di raggi

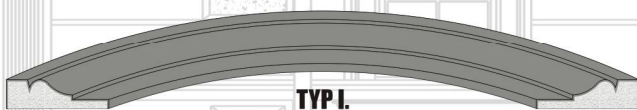

TYP I.

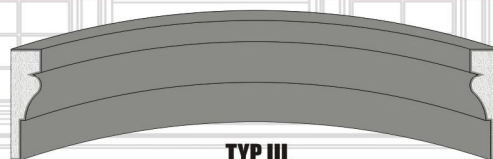

TYP III.



TYP II.



TYP IV.



PŘÍKLADY VYHOTOVENÍ OKEN, STŘÍŠEK A PODOKENNÍCH DEKORACÍ

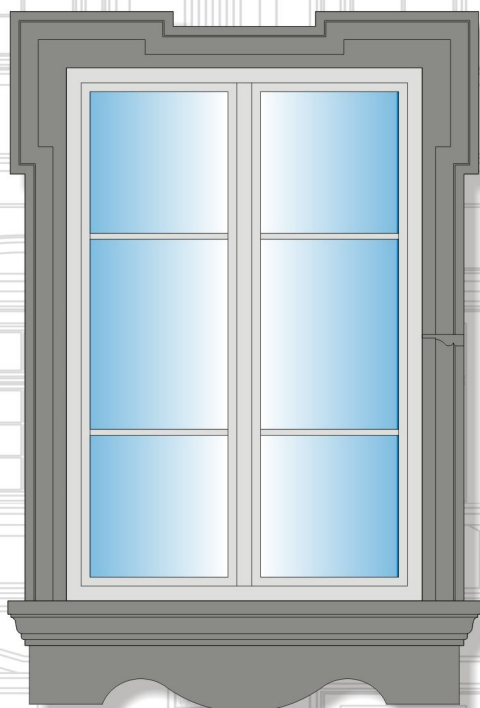
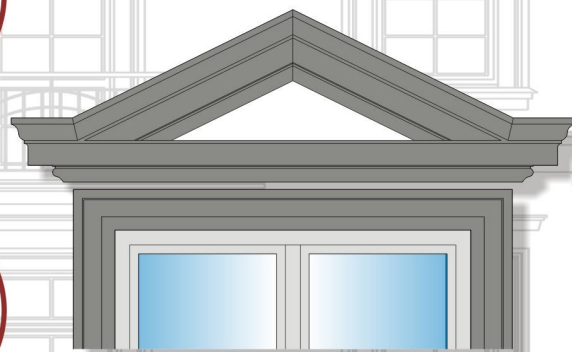
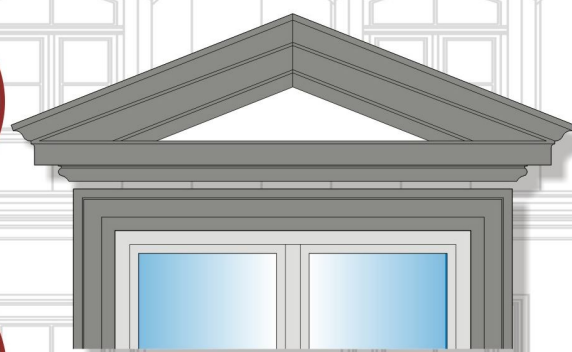
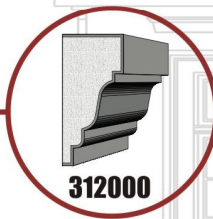
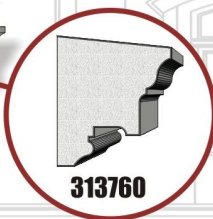
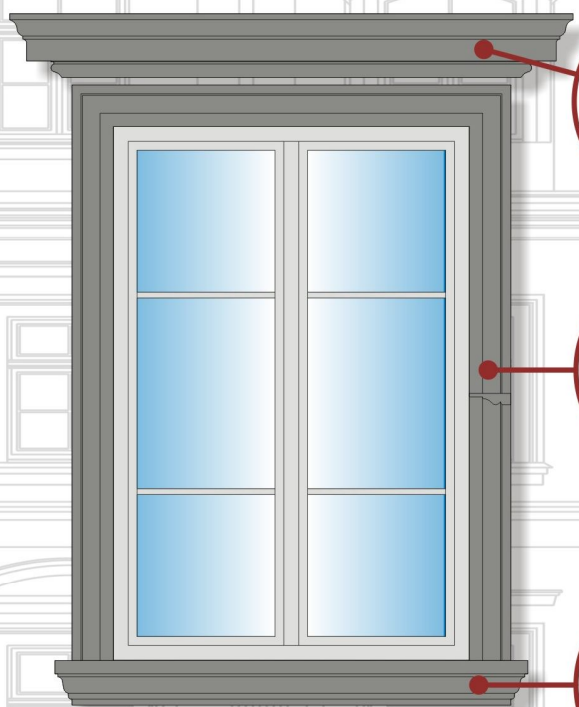

314020

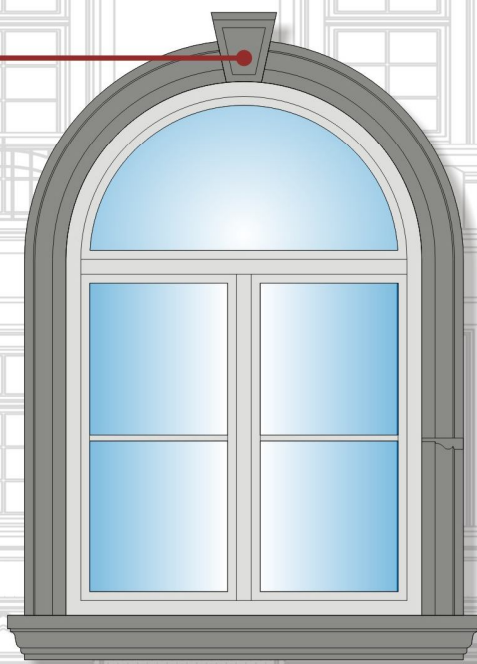

MONTÁŽNÍ POSTUP PRO OSAZENÍ FASÁDNÍCH PROFILŮ, ŘÍMS A PRVKŮ

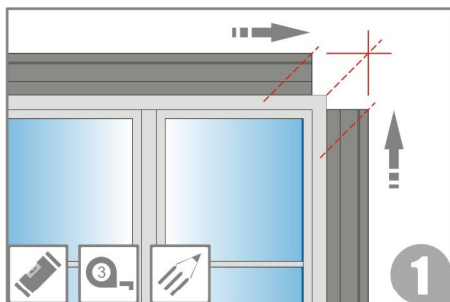

Potřebné nářadí a pomůcky:

Pravítko, metr, tužka, vodováha, pilka s jemným ozubením, nůž, úhlovačka nebo pokosová pila, zednická lžice, ozubené hladítko, špachtle, modelovací pomůcky, brusné plátno, nádoba na míchání lepidla a míchadlo.

Montážní materiál:

Flexibilní lepidlo doporučené pro zateplovací systémy - technologický postup dle výrobce.

DS-FIX - fixační tmel - nanáší se pouze do styčných ploch spojovaných profilů.

DS-Silikonakryl - pružný, přetíratelný a voděodolný tmel. Vyplňuje spáru mezi profilem a stěnou a tím zabraňuje vzlínání vody a vlhkosti.

DS-FLEX - opravná hmota. Nanáší se jako výplň spár styčných ploch.

DS-ELAST - flexibilní fasádní barva.

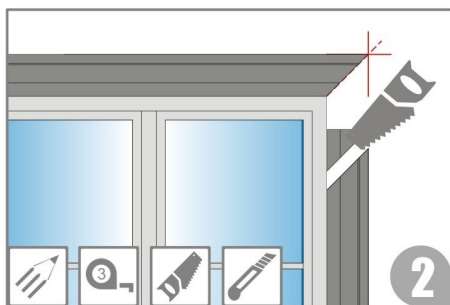

Příprava a stav podkladu:

Podklad nesmí být vodoodpudivý, musí být suchý, čistý a bez prachu. Rozmezí venkovní teploty (včetně materiálu a podkladu) během přípravy, montáže a vytvrzení lepidel a tmelů musí být 5-30°C. Je zakázáno provádět montáž za deště nebo přímého slunečního záření - doporučujeme zakrýt místo montáže krycími plachtami. V případě nesourodého podkladu proveďte jeho srovnání a penetraci.

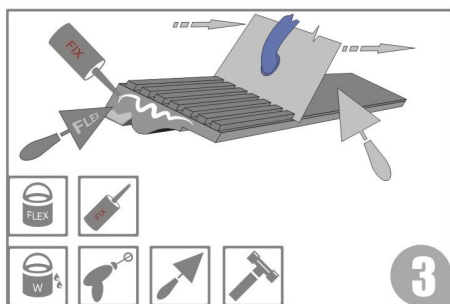

Řezání a úhlování:

Profile a prvky řežte pomocí úhlovačky nebo pokosové pily na požadovanou délku či úhel pilou s jemným ozubením a dočistěte pomocí brusného plátna. Zakončení (zaúhlování) parapetů a říms provedte dvojitým seříznutím pod úhlem 45°.

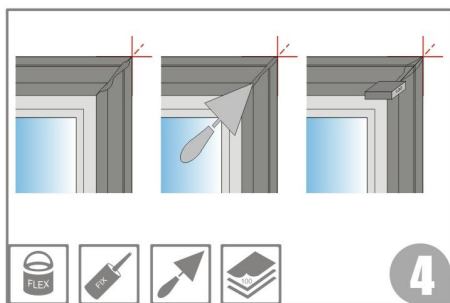

Lepení a spárování:

Flexibilní lepidlo naneste na celou zadní plochu lepeného profilu pomocí ozubeného hladítka. Profil přilepte lehkým posuvným pohybem na dané místo a přitlačte. Při lepení dalšího profilu navíc aplikujte **DS-FIX** na styčnou (řeznou) plochu profilu a přitlačte k již nalepenému profilu.

Po 24 hodinách odstraňte přebytek vytlačeného tmelu **DS-FIX** a ve styčném spoji vyřízněte rýhu ve tvaru "V" o hloubce 5mm.

Spáru vyplňte **DS-FLEX** opravnou hmotou, kterou po 24 hodinách přebruste brusným plátnem. V případě potřeby postup opakujte, aby po nátěru nebyly tyto spoje viditelné a tvořily jednotlivý celek. V dalším kroku před nátěrem aplikujte do spáry mezi profilem a stěnou **DS-Silikonakryl**. Klempířské prvky kotvěte až do dostatečné únosných a pro tento účel určených vrstev fasád. Je **zakázáno** je kotvit přímo do profilů a říms.

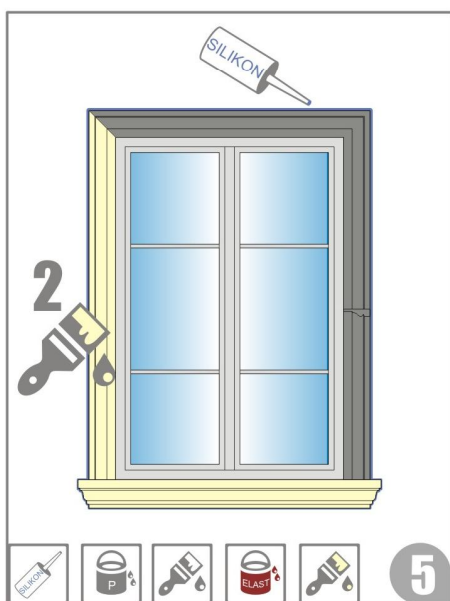

Povrchová úprava:

Následně prvky a profile ošetřete flexibilní fasádní barvou **DS-ELAST** speciálně určenou na naše fasádní profile. První nátěr / penetraci proveďte zředěním vody a **DS-ELAST** v poměru 1:3.

Další 2 vrstvy neředěnou barvou.

Nedoporučujeme použití tmavých a sytých odstínů.

Poznámka:

Kordónové, dělicí římsy a parapety větších rozměrů doporučujeme kotvit pomocí ocelových trnů s podpůrnou ploškou do předem navrtaných otvorů, které se zatmelí opět **DS-FLEX** hmotou.

PŘÍKLAD ZAMĚŘENÍ OBLOUKŮ

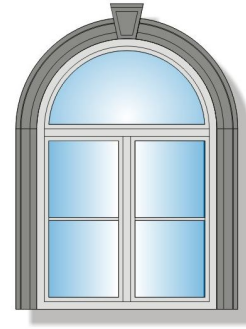
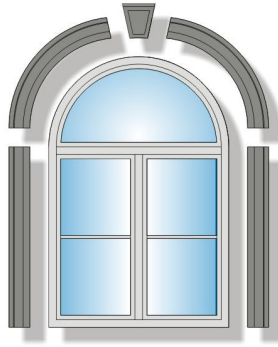
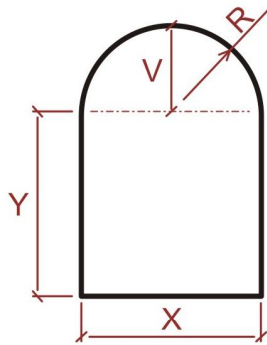

MONTÁŽNÍ NÁVOD NA SPRÁVNÉ OPLECHOVÁNÍ PROFILŮ

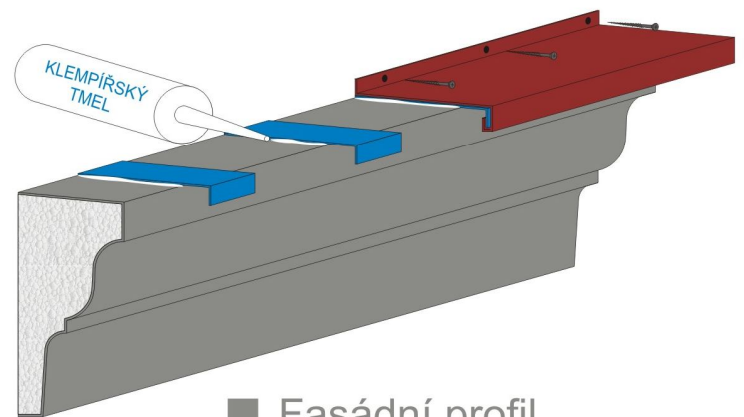
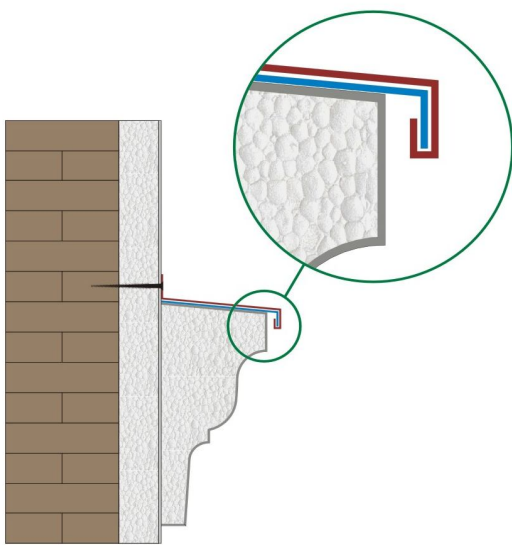

- Fasádní profil
- Plech s falcem
- Plechový pásek / spojený s profilem
- Detail oplechování fasádní římsy

MONTÁŽNÍ NÁVOD LEPENÍ FASÁDNÍCH PROFILŮ

Installation manual, Montageanleitung, Инструкция по установке, Istruzioni per l'installazione

1. Připravit podklad: lokální opravy, správný podklad

Prepare the wall, Bereiten Sie die Wand, Подготовьте стену, Preparare la parete

2. Naměřit: vodováha, metr

Measure, Vermessen, Измерьте, Misurare

3. Narýsovat: vodováha, tužka

Scribe, Schreiber, Писец, Scrivano

4. Nařezat: pokosová pila, pila ocaska

Cut, Schneiden, Вырезать, Tagliare

5. Nalepit: flexibilní fasádní lepidlo, kompaktní z podkladem

Mount, Montieren, Монтировать, Montare

6. Spoje zaretušovat: flexi hmota DS Flex, špachtle

Retouch profile contact, Retusche Profil Kontakt, Ретушь профиль контакта, Ritocco contatto profilo

7. Spoje obrousit: brusný papír, brusný kámen

Sharpen, Schärfer, Точить, Affilare

8. Napenetrovat: penetrační nátěr, štětec

Primer, Grundiert, Загрунтованный, Mano di fondo

9. Namalovat: barvy DS ELAST, štětec

Paint, Malen, Краска, Dipingere



PŘÍKLADY VYHOTOVENÍ NÁVRHŮ FASÁD ZA POUŽITÍ NAŠICH A ATYPICKÝCH PRVKŮ

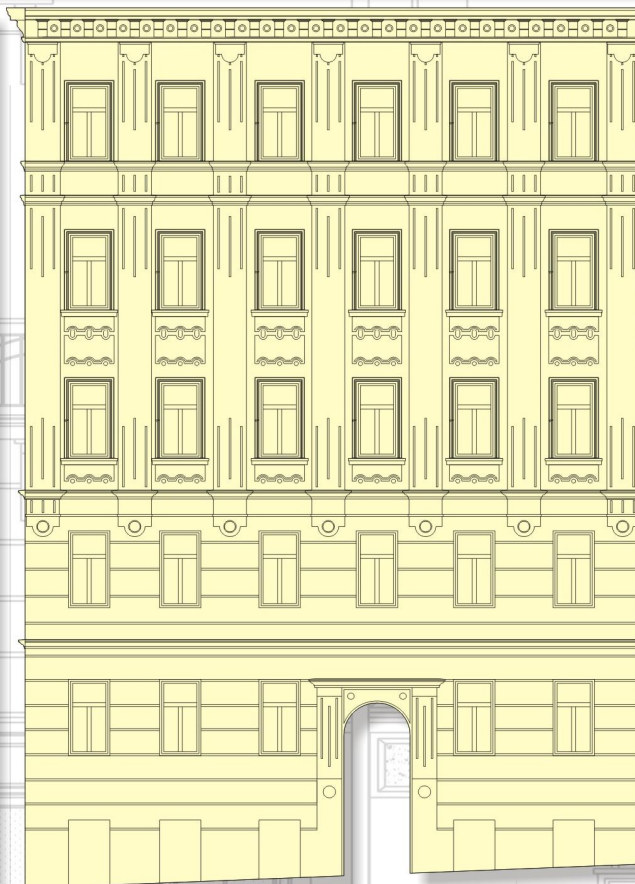
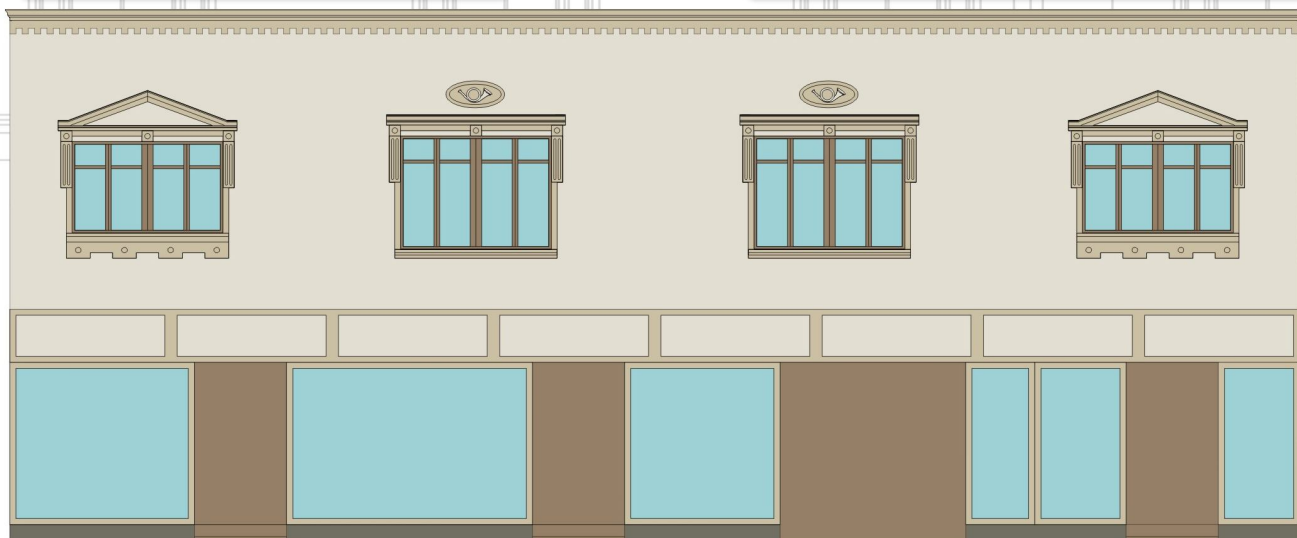

VÝROBA ATYPICKÝCH PROFILŮ LETOPOČTŮ, NÁPISŮ A DEKORACÍ

V případě, že si nevyberete ze základního sortimentu, jsme schopni vyrobit jakýkoliv atypický tvar (technicky výrobitelný), dle předlohy - foto.



Návrh



Realizace



MAISON OVEST

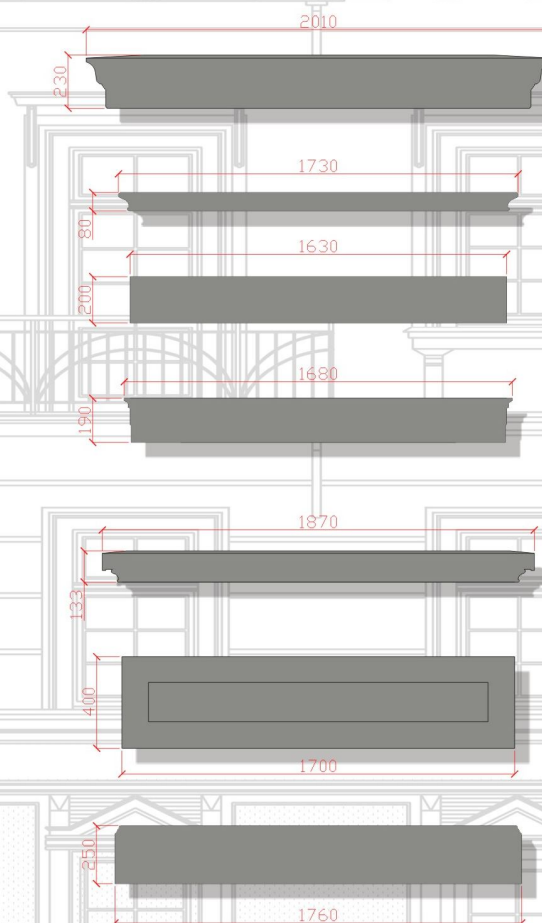
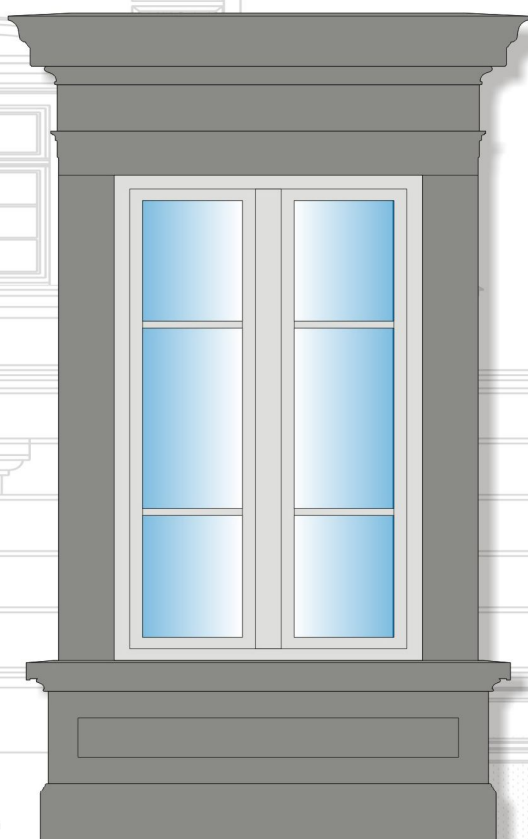

Partner pro Vás:

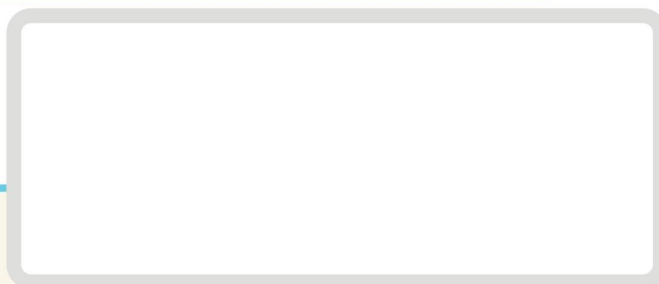

Sídlo firmy:

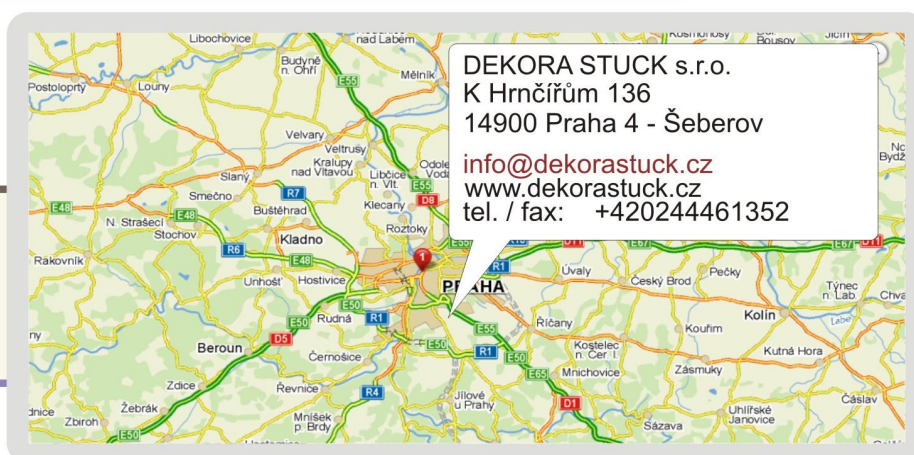

Výroba a pobočka:

